

Další informace naleznete na webových stránkách www.mi.com

Vyrobena pro: Xiaomi Communications Co., Ltd.

Výrobce: Dreame (Tianjin) Information Technology Co., Ltd. (Společnost ekosystému Mi)

Adresa: Room 2112-1-1, South District, Finance and Trade Center, No.6975 Yazhou Road, Dongjiang Bonded Port Area, Tianjin Pilot Free Trade Zone, Tianjin, China

Dovozce:

Beryko s.r.o.

Na Roudné 1162/76, 301 00 Plzeň

www.beryko.cz

Uživatelská příručka k robotickému vysavači s mopem Mi 2 Ultra



Bezpečnostní informace

Před použitím výrobku si pečlivě přečtěte tuto příručku a uschovejte ji pro budoucí potřebu.

Tento výrobek je určen k úklidu podlah pouze v domácím prostředí. Nepoužívejte ho venku, na jiných površích než podlahách nebo v komerčních či průmyslových prostorách.

Omezení použití

Toto zařízení mohou používat děti od věku 8 let a osoby se sníženými fyzickými, smyslovými nebo intelektuálními schopnostmi nebo nedostatkem zkušeností a vědomostí pod dohledem rodičů či opatrovníků, aby se zajistil bezpečný provoz a zabránilo nebezpečí úrazu. Čištění a údržbu by neměly provádět děti bez dohledu.

Zařízení je třeba používat pouze s napájecí jednotkou dodávanou spolu se zařízením.

Toto zařízení obsahuje baterie, které mohou vyměňovat pouze zkušené osoby.

Děti by si neměly s výrobkem hrát. Při provozu vysavače s mopem zajistěte, aby se děti a domácí zvířata nacházela v bezpečné vzdálenosti.

Pokud jsou napájecí šňůra poškozená, je třeba ji nahradit speciální napájecí šňůrou nebo sestavou, které zakoupíte u výrobce nebo pracovníka servisu.

Nepoužívejte vysavač s mopem v oblastech vyvýšených nad úroveň podlahy bez ochranné bariéry.

Nepokládejte vysavač s mopem vzhůru nohama. Nepřesouvejte vysavač s mopem jeho uchopením

za kryt laserového snímače LDS, za horní kryt ani za nárazník.

Nepoužívejte vysavač s mopem při teplotě okolí vyšší než 40 °C nebo nižší než 0 °C nebo na podlaze s kapalnými či lepkavými materiály.

Tento vysavač s mopem neinstalujte, nenabíjejte a nepoužívejte venku, v koupelnách nebo v blízkosti bazénu.

Před použitím vysavače s mopem odstraňte z podlahy všechny kabely, aby nedošlo k jejich tahání během čištění.

Odstraňte z podlahy křehké nebo malé objekty, aby do nich vysavač s mopem nevrazil a nepoškodil je.

Čisticí nástroj uchovávejte mimo dosah dětí.

Bez ohledu na to, zda vysavač s mopem stojí, nebo je v pohybu, neusazujte na něj děti, domácí zvířata ani na něj neumísťujte žádné předměty.

Udržujte vlasy, prsty a jiné části těla mimo dosah sacích otvorů vysavače s mopem.

Nepoužívejte vysavač s mopem k čištění jakýchkoli hořících materiálů.

Nevysávejte tvrdé nebo ostré objekty.

Před čištěním a prováděním údržby zkontrolujte, že vysavač s mopem je vypnutý a nabíjecí dokovací stanice je odpojená.

Vysavač s mopem ani nabíjecí dokovací stanici neotírejte mokřým hadříkem ani je neoplachujte

žádnou tekutinou. Omývatelné části nechte po očištění důkladně uschnout, než je budete instalovat nazpět a používat.

Před transportem se přesvědčte, že je vysavač s mopem vypnutý a uložený v originálním balení, pokud je to možné.

Používejte prosím tento výrobek v souladu s pokyny v Uživatelské příručce. Za jakékoli ztráty či poškození způsobená nevhodným použitím tohoto výrobku odpovídají uživatelé.

Baterie a nabíjení

VAROVÁNÍ:

Nepoužívejte žádné baterie ani nabíjecí dokovací stanice jiných dodavatelů. Vysavač s mopem lze použít s nabíjecí dokovací stanicí CDZ2103 nebo s automatickou vyprazdňovací stanicí STYTJ05ZHMHWJC.

Nepokoušejte se sami rozebírat, opravovat nebo upravovat baterii nebo nabíjecí dokovací stanici.

Neumisťujte nabíjecí dokovací stanici blízko zdroje tepla.

Nepoužívejte k čištění nabíjecích kontaktů dokovací stanice mokrou utěrku nebo mokré ruce.

Nelikvidujte baterie nevhodným způsobem. Nepotřebné baterie je třeba zlikvidovat v příslušném recyklačním zařízení.

Pokud se vysavač s mopem nebude delší dobu nepoužívat, plně ho nabijte a pak ho vypněte a uložte

na suchém a chladném místě. Aby nedošlo k poškození baterie nadměrným vybitím, dobijte vysavač s mopem aspoň jednou za tři měsíce.

Bezpečnostní informace o laserovém zařízení

Tento vysavač s mopem je vybaven laserovým snímačem, který splňuje požadavky normy IEC 60825-1: 2014 pro laserové produkty třídy 1 a nevytváří škodlivé laserové záření.

Sada baterií Li-Ion obsahuje látky, které jsou pro životní prostředí nebezpečné. Před vyhozením vysavače s mopem nejprve prosím vyjměte sadu baterií, a pak ho zlikvidujte nebo recyklujte v souladu s místními zákony a předpisy země, kde se používá.

Když vyjímáte baterie z výrobku, je lepší, jsou-li vybité. Zkontrolujte také, že je výrobek odpojen od napájení. Odinstalujte šroub na spodní části a pak odstraňte kryt.

Odpojte konektor baterií a baterie vyjměte. Nepoškozujte obal baterií, aby nedošlo k úrazu.

Odevzdejte baterie ve specializované recyklační organizaci.

EU – Prohlášení o shodě

CE Společnost Dreame (Tianjin) Information Technology Co., Ltd. tímto prohlašuje, že rádiové zařízení typu STYTJ05ZHMHW je v souladu se směrnicí 2014/53/EU. Úplné znění prohlášení o shodě pro EU je k dispozici na následující internetové adrese: <http://www.mi.com/global/service/support/declaration.html>
Podrobnou elektronickou příručku najdete na stránce www.mi.com/global/service/userguide

Přehled o výrobku

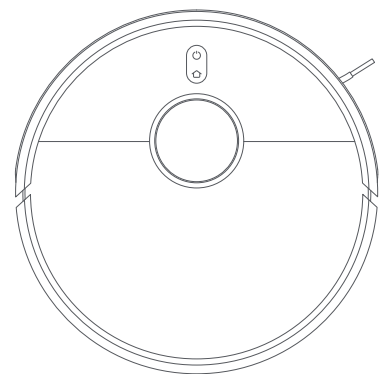

Vysavač s mopem

Příslušenství

Předinstalované příslušenství



Kartáč

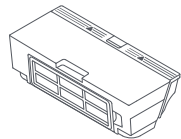

Příhrádka na prach

Další příslušenství



Úklidový nástroj

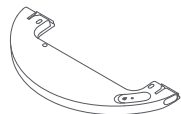

Nádrž na vodu



Poduška mpu



Boční kartáč

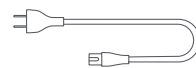

Napájecí šňůra

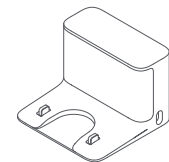

Nabíjecí dokovací stanice

Poznámka: Ilustrace výrobku, příslušenství a uživatelského rozhraní v uživatelské příručce slouží pouze k referenčním účelům. Skutečný výrobek a jeho funkce se mohou díky vylepšením výrobku lišit.

Vysavač s mopem

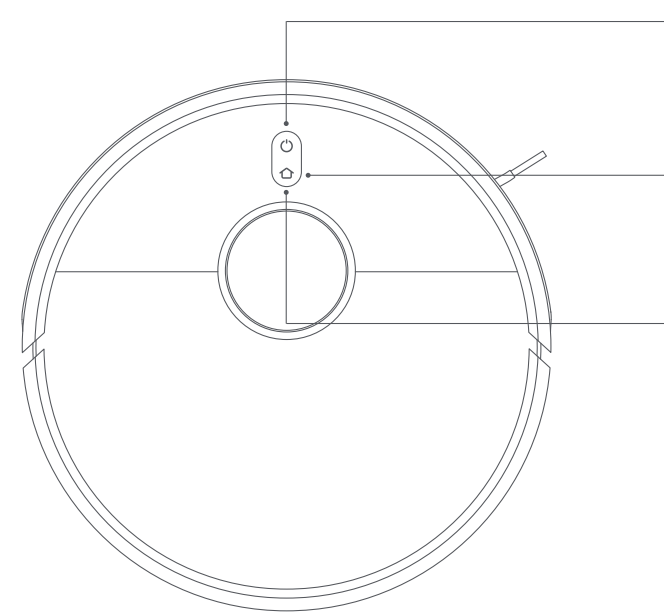

Tlačítko zapnutí/vypnutí a úklidu

Zapnutí/vypnutí: Stiskněte a podržte po dobu 3 sekund
Úklid: Stisknutím po zapnutí vysavače s mopem zahájíte úklid

Tlačítko místa / dokovací stanice

Stisknutím pošlete vysavač s mopem zpátky do dokovací stanice
Stisknutím a podržením po dobu 3 sekund zahájíte režim Čištění na místě

Indikátor

Svíí bíle: Úklid / Úklid dokončen / Plně nabit
Bliká bíle: Návrat do dokovací stanice za účelem nabíjení / úpravy polohy / aktualizace firmwaru
Pulzuje bíle: Nabíjení
Bliká oranžově: Vybitá baterie / chyba / síť Wi-Fi odpojena, když je vysavač s mopem plně nabit
Svíí oranžově: Není připojena síť Wi-Fi

Poznámka: Stisknutím libovolného tlačítka vysavač s mopem, který provádí úklid, vrací se do dokovací stanice nebo je v režimu Čištění na místě, pozastavíte.

Vysavač s mopem a senzory

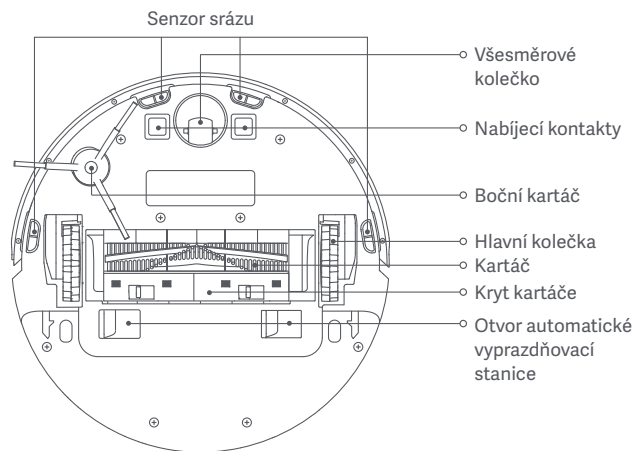
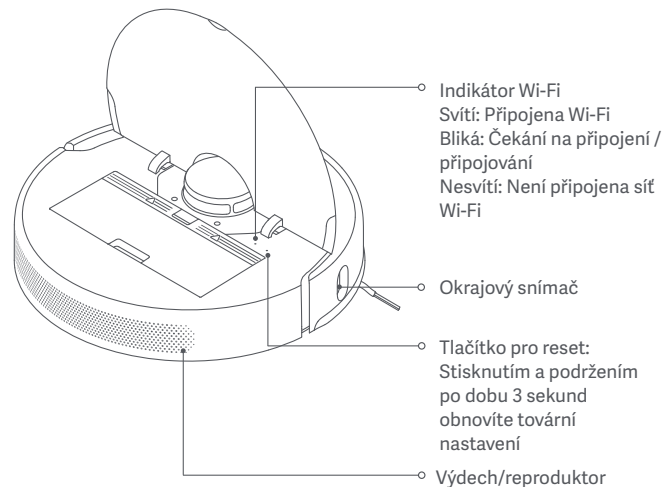

Poznámka:

- Po připojení otvorů automatického vyprazdňování k automatické vyprazdňovací stanici, obsah přihrádky na prach lze automaticky odsát do jednorázového sáčku v automatické vyprazdňovací stanici.
- Automatická vyprazdňovací stanice a jednorázový sáček se prodávají samostatně.

Přihrádka na prach

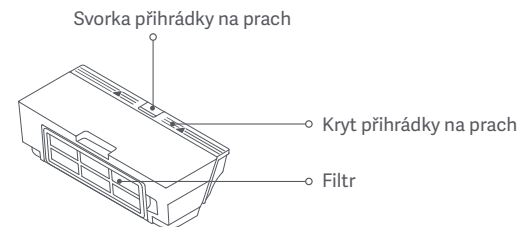

Nabíjecí dokovací stanice

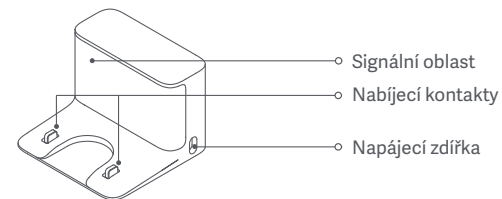

Sestava pro mopování

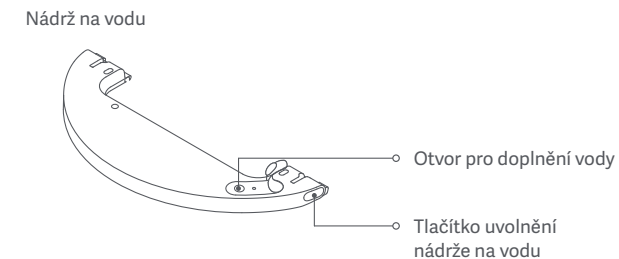

Poduška mopy



Instalace

Odstranění ochranných krytů

Před použitím vysavače s mopem odstraňte z obou stran ochranné pásky.

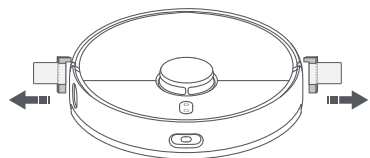

Instalace bočního kartáče

Zasuňte boční kartáč do otvoru pro připojení na spodní straně vysavače s mopem.

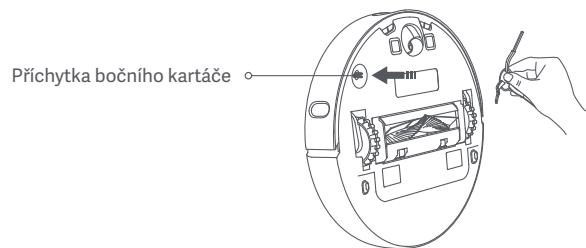

Umístěte nabíjecí dokovací stanici ke stěně a nabíjení

- Umístěte nabíjecí dokovací stanici poblíž elektrické zásuvky do oblasti s dobrým pokrytím signálem Wi-Fi.
- Volnou část kabelu urovnejte tak, jak je znázorněno na obrázku, aby se vysavač s mopem nemohl do kabelu zachytit, což by mohlo mít za následek nechtěné posunutí nebo odpojení nabíjecí dokovací stanice.
- Umístěte vysavač s mopem do nabíjecí dokovací stanice. Vysavač s mopem se automaticky zapne a začne se nabíjet.
- Po 10 minutách od úplného nabití baterie indikátory zhasnou.

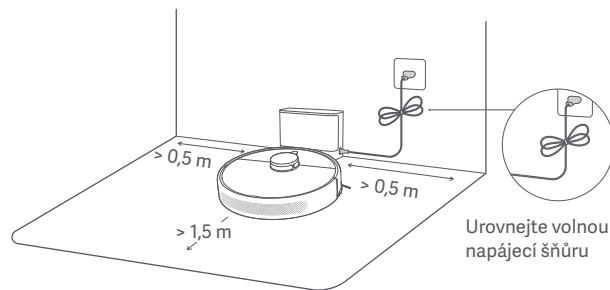

Poznámka:

- Před prvním použitím vysavače s mopem plně nabijte.
- Vysavač s mopem zůstane po dobu svého připojení k nabíjecí dokovací stanici zapnutý.
- Když je vysavač s mopem ponechán v dokovací stanici, spotřebovává malé množství elektrické energie, aby si baterie udržovala optimální výkon během režimu spánku.

Způsob použití

Připojení k aplikaci Mi Home / Xiaomi Home

Tento výrobek pracuje s aplikací Mi Home / Xiaomi Home*. Použijte aplikaci Mi Home / Xiaomi Home k řízení vašeho zařízení a k interakci s dalšími inteligentními domácími zařízeními.

Nasnímáním kódu QR stáhněte a nainstalujte aplikaci. Pokud je aplikace už nainstalovaná, budete přesměrováni na stránku nastavení připojení. Nebo vyhledejte v obchodu s aplikacemi text „Mi Home / Xiaomi Home“, abyste ji mohli stáhnout a nainstalovat.

Otevřete aplikaci Mi Home / Xiaomi Home, klepněte vpravo nahoře na ikonu „+“ a pak podle pokynů přidejte své zařízení.

* V Evropě se aplikace označuje jako Xiaomi Home (s výjimkou Ruska). Název aplikace zobrazený ve vašem zařízení by se měl považovat za výchozí.

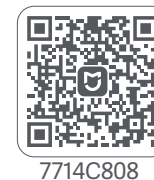

Poznámky:

- Jsou podporovány pouze sítě Wi-Fi s frekvencí 2,4 GHz.
- Verze aplikace může být aktualizována. Postupujte podle pokynů pro aktuální verzi aplikace.

Resetování Wi-Fi

Pokud dojde ke ztrátě spojení mezi vaším telefonem a vysavačem s mopem kvůli změně konfigurace směrovače, chybnému heslu a podobně:

1. Otevřete prosím kryt vysavače s mopem, abyste viděli indikátor Wi-Fi.
2. Současně stiskněte a podržte tlačítka a , dokud neuslyšíte zvukovou zprávu oznamující čekání na konfiguraci sítě.
3. Když kontrolka Wi-Fi pomalu bliká, bylo připojení k síti Wi-Fi úspěšně obnoveno.

Zahajte úklid

Stiskněte tlačítko . Vysavač s mopem uklidí všechny oblasti, přičemž nejprve provede úklid kolem okrajů a poté se bude pohybovat ve tvaru písmene S. Po dokončení úklidu se vysavač s mopem automaticky vrátí do nabíjecí dokovací stanice, aby se nabíjel.

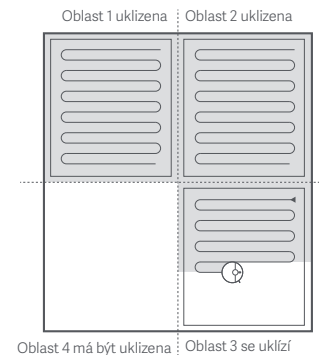



Poznámka:

- Před úklidem zkontrolujte, že je vysavač s mopem plně nabitý a začíná úklid z nabíjecí dokovací stanice. Po dobu, kdy vysavač s mopem provádí úklid, nabíjecí dokovací stanice nepřemísťujte.
- Toto schéma úklidu je pouze ilustrativní. Výsledky se můžou lišit v závislosti na skutečných podmínkách.

Obnovení úklidu

Pokud začíná mít vysavač s mopem během úklidu vybitou baterii, automaticky se vrátí do nabíjecí dokovací stanice k dobití. Po dostatečném nabití pokračuje v úklidu tam, kde přestal.

Pozastavení

Když je vysavač s mopem v chodu, stisknutím libovolného tlačítka jej můžete pozastavit. Úklid poté obnovíte stisknutím tlačítka . Stisknutím tlačítka  ukončíte aktuální úklid a pošlete vysavač s mopem zpátky do nabíjecí dokovací stanice.

Poznámka: Nezvedejte ani nepřesunujte vysavač s mopem, když je jeho činnost pozastavena, aby nedošlo k navigačním chybám, které by mu mohly zabránit v návratu do nabíjecí dokovací stanice nebo způsobit ztrátu mapy.

Režim spánku

Vysavač s mopem automaticky přejde do režimu spánku po 10 minutách od pozastavení a jeho kontrolka zhasne. Stisknutím libovolného tlačítka na vysavači s mopem jej znovu aktivujete.

Poznámka: Pokud doba spánku přesáhne 12 hodin, vysavač s mopem se automaticky vypne.

Režim čištění na místě

Pokud je vysavač s mopem v pohotovostním režimu nebo pozastavený, lze stisknutím a podržením tlačítka  po dobu 3 sekund spustit režim čištění na místě. V tomto režimu vyčistí čtvercovou oblast 1,5 × 1,5 metru přímo kolem vysavače s mopem. Po dokončení čištění na místě se vysavač s mopem automaticky vrátí na původní místo a vypne se.

Další funkce aplikace

V aplikaci Mi Home / Xiaomi Home jsou k dispozici další funkce, jako je výběr uklízených oblastí, zónový úklid, úklid konkrétního místa nebo nastavení omezených oblastí / virtuálních stěn.



Poznámka:

- Aby bylo možné tyto funkce použít, musí vysavač s mopem nejprve dokončit první úklid, při němž si vytvoří mapu.
- Verze aplikace může být aktualizována. Postupujte podle pokynů pro aktuální verzi aplikace.

Aktualizace firmwaru

Firmware můžete aktualizovat pomocí aplikace. Před aktualizací se přesvědčte, že je vysavač s mopem v nabíjecí dokovací stanici a je nabitý na alespoň 15 %.

Restartování vysavače s mopem

Pokud vysavač s mopem přestane reagovat a nelze ho vypnout, stiskněte a podržte tlačítko  na 15 sekund, aby se vynutilo vypnutí. Pak stisknutím a podržením tlačítka  na 3 sekundy vysavač s mopem zapnete.

Obnovení továrního nastavení

Pokud restartování systému nefunguje, použijte špendlík a stiskněte resetovací tlačítko, dokud neuslyšíte zprávu „Obnovení továrního nastavení“. Tím se vysavač s mopem resetuje do původního továrního nastavení.

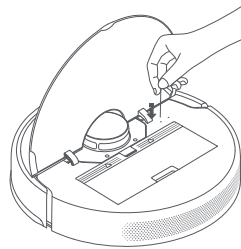

Resetování spotřebního materiálu

Otevřete aplikaci Mi Home / Xiaomi Home, vyberte položku Robotický vysavač s mopem Mi 2 Ultra a pak klepnutím na : otevřete nastavení v pravém horním rohu. Vyberte Spotřební materiál a zvolte příslušenství, které chcete resetovat. Pak dokončete resetování podle pokynů v aplikaci.

Použití funkce mopování

1. Nejprve namočte podušku mopa a vyždímejte přebytečnou vodu. Poté nasuňte okraj střední části mopa do prostřední drážky nádržky na vodu a následně nasuňte okraje na obou stranách mopa do drážek na obou stranách nádržky na vodu. Nakonec podušku silou přitlačte k suchému zipu, aby se přichytila k nádržce na vodu.

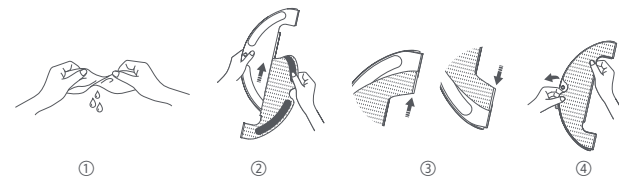

2. Otevřete víčko nádrže na vodu, naplňte nádrž vodou a pak víčko bezpečně zavřete.

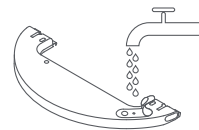

VAROVÁNÍ:

- Do nádrže na vodu nenalívejte horkou vodu, protože by mohla způsobit deformaci nádrže.
- Nepřidávejte do nádrže na vodu žádné čisticí prostředky ani dezinfekci, aby nedošlo k ucpání.

3. Zarovnejte modul pro mopování, jak ukazuje šipka, a pak ho zasuněte do zadní části vysavače s mopem, dokud nezapadne na místo. Zahajte úklid stisknutím tlačítka  nebo pomocí aplikace Mi Home / Xiaomi Home. Vysavač s mopem automaticky rozpozná sestavu pro mopování a zahájí podle potřeby mokré mopování.

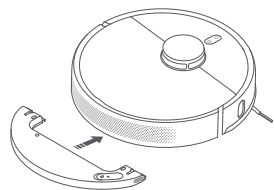

VAROVÁNÍ:

- Aby se vysavač s mopem nedostal na oblast pokrytou koberci, použijte před vytíráním mopem fyzické zábrany nebo nastavte v aplikaci virtuální stěny či omezené oblasti.
- Poduška mpu by se měla po každých 30 minutách provozu vyčistit, aby se zajistil adekvátní průtok vody a účinnost čištění.

4. Vyměňte modul pro mopování

Když vysavač s mopem dokončí úklid a vrátí se do nabíjecí dokovací stanice, stiskněte boční svorky modulu pro mopování dovnitř a tažením modulu vyjměte.

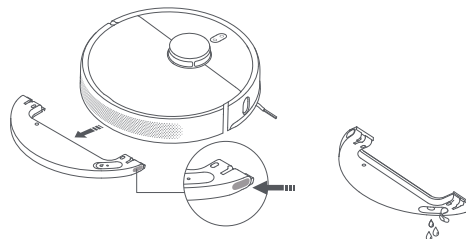

Poznámka: Když se vysavač s mopem nabíjí nebo nepoužívá, vyjměte modul pro mopování, vylijte z nádrže na vodu všechnu zbylou vodu a vyčistěte podušku mpu, abyste tak zabránili zplsnivění či tvorbě nepříjemného zápachu.

Rutinní údržba

Kartáč* Doporučuje se čištění každý týden.

1. Překlopte vysavač s mopem a stiskněte svorky, abyste odstranili ochranu kartáče.
2. Vyjměte kartáč z vysavače s mopem a očistěte ložiska kartáče.
3. Z kartáče odstraňte vlasy i jiné nečistoty; k odstřížení vlasů namotaných na kartáči použijte dodaný čistící nástroj.
4. Nasaďte kartáč i jeho kryt nazpět a zkontrolujte jejich správnou instalaci.

Poznámka: Doporučuje se kartáč čistit každý týden a vždy po 6 až 12 měsících ho vyměnit.

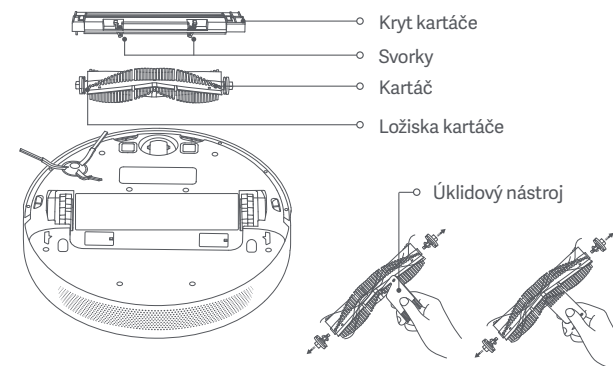

VAROVÁNÍ: Pokud se v kartáči zachytí hodně vlasů nebo pokud se pevně zamotají, neodstraňujte je silou, aby nedošlo k poškození kartáče.

Boční kartáč* Doporučuje se čištění každý měsíc.

1. Otočte vysavač s mopem na druhou stranu, směrem nahoru z něj odstraňte boční kartáč a vyčistěte tento kartáč.
2. Nasaďte boční kartáč zpět na vysavač s mopem.

Poznámka: Doporučuje se boční kartáč čistit každý měsíc a vždy po 3 až 6 měsících ho vyměnit.

Všesměrové kolečko* Čistěte podle potřeby.

1. Překlopte vysavač s mopem a vytáhněte všesměrové kolečko.
2. Odstraňte z osy kolečka vlasy, špínu a jiné nečistoty.
3. Vložte kolečko zpátky a pevně ho zatlačte na místo.



Poznámka:

- K vysunutí a odstranění kolečka můžete použít malý šroubovák nebo podobný nástroj.
- Kolečko lze umýt vodou a po oschnutí znovu nainstalovat.

Senzory a nabíjecí kontakty

Pomocí měkké tkaniny očistěte všechny senzory a nabíjecí kontakty vysavače s mopem:

- Čtyři senzory srážu na spodní straně.
- Infračervený senzor zpomalení na přední straně.
- Okrajový snímač na boční straně vysavače s mopem.
- Nárazník a snímač překážek na přední straně vysavače s mopem.
- Laserový snímač LDS na horní straně vysavače s mopem.

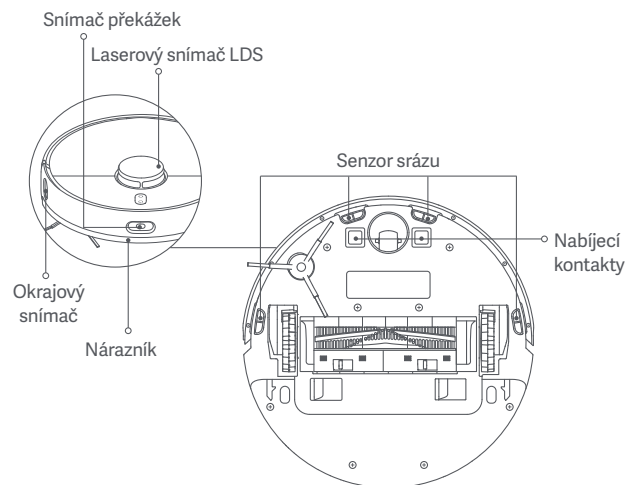

Příhrádka na prach a filtr* Doporučuje se čištění každý týden.

1. Otevřete kryt vysavače s mopem a pak stisknutím svorky příhrádku na prach vyjměte.

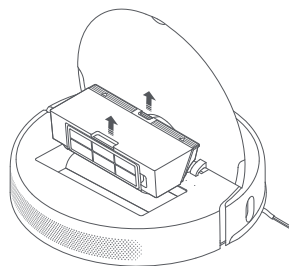

2. Otevřete kryt příhrádky na prach, jak ukazuje diagram.

Poznámka: Aby se filtr neucpal, při vyprazdňování příhrádky na prach na ni lehce klepejte.

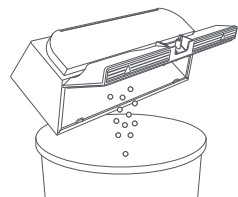

3. Nalijte do příhrádky na prach čistou vodu a příhrádku na prach zavřete. Pak příhrádkou zatřeste a nakonec vodu vylijte. Tento postup opakujte, dokud není filtr čistý.

VAROVÁNÍ: K čištění filtru by se měla používat pouze čistá voda. Nepoužívejte prací prostředky.

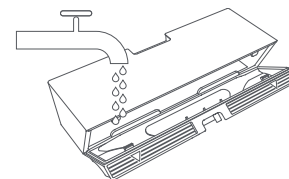

4. Vyjměte filtr, jak ukazuje diagram, silně jím zatřeste, abyste odstranili přebytečnou vodu, a pak jej odložte, aby před vložením zpět uschnul.

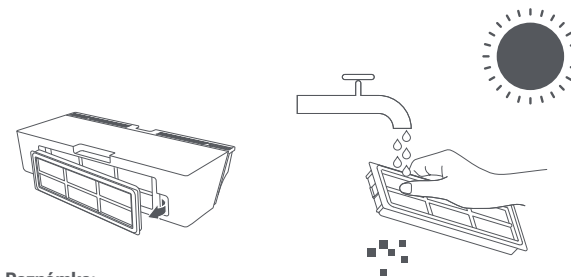

Poznámka:

- Nezkoušejte čistit filtr pomocí kartáče či prstů.
- Doporučuje se čištění každé dva týdny.

5. Vyjměte filtr, jak ukazuje diagram, silně jím zatřeste, abyste odstranili přebytečnou vodu, a pak jej odložte, aby před vložením zpět uschnul.

Poznámka: Filtr musí být před použitím zcela suchý.

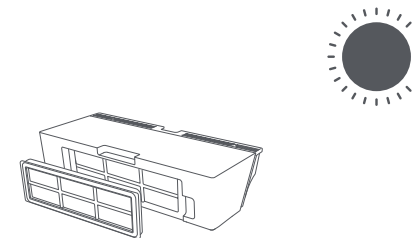

Poduška mopu* Podušku mopu je třeba čistit po každém použití.

1. Tahem odeberte podušku mopu z nádrže na vodu.

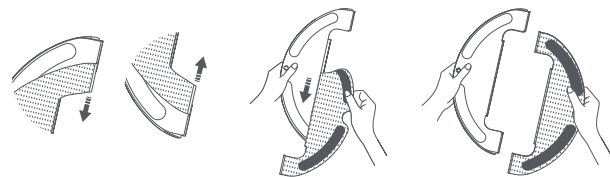

2. Podušku mopu vyčistěte a vysušte.

VAROVÁNÍ:

- Před čištěním podušku mopu z nádrže na vodu odstraňte a zajistěte, že špinavá voda neteče zpátky do výstupu vody, aby nedošlo k ucpání.
- Netlačte na podušku mopu příliš silně, aby nedošlo ke snížení jejího výkonu. Podušku je třeba čistit před každým použitím.
- Doporučuje se podušku mopu vždy po 3 až 6 měsících vyměnit.

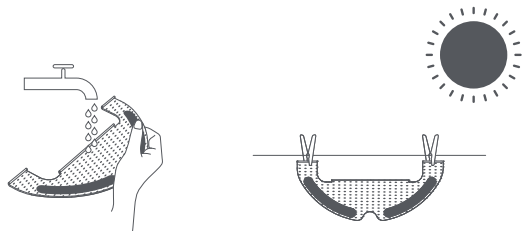

Nabíjecí dokovací stanice* Čistěte podle potřeby.

Očistěte kontakty nabíjecí dokovací stanice měkkou tkaninou.

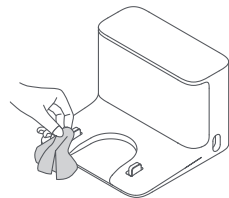

Baterie

Vysavač s mopem obsahuje vysoce výkonnou sadu baterií Li-Ion. Aby se zachoval optimální výkon baterií, zajistěte prosím, aby byly během denního používání udržovány dobře nabité.

Poznámka: Pokud se vysavač s mopem po delší dobu nepoužívá, vypněte ho a dejte ho stranou. Aby nedošlo k poškození nadměrným vybitím, je třeba vysavač s mopem aspoň jednou za tři měsíce dobít.

Řešení problémů

Problém	Možná příčina a řešení
Co mám dělat, když se vysavač s mopem nezapíná?	Úroveň baterie vysavače s mopem může být nízká, pokud je teplota prostředí nižší než 0 °C nebo vyšší než 40 °C. Používejte prosím vysavač s mopem pouze v prostředí s rozsahem teploty od 0 do 40 °C. Před použitím ho prosím nabijte.
Co mám dělat, když se vysavač s mopem nenabíjí?	Zkontrolujte, že je napájecí šňůra správně zapojená do nabíjecí dokovací stanice i do elektrické zásuvky a že jsou nabíjecí kontakty čisté. Pokud ne, otřete nabíjecí kontakty na dokovací stanici i na vysavači s mopem suchou tkaninou.
Proč se vysavač s mopem nevrací do dokovací stanice k dobití?	Zkontrolujte, zda není kolem nabíjecí dokovací stanice příliš mnoho překážek. Umístěte dokovací stanici na místo, kde kolem ní nejsou překážky. Zkontrolujte, že nejsou překážky ve vzdálenosti 0,5 metru po obou stranách nabíjecí dokovací stanice ani 1,5 metru před ní. Očistěte signální oblast dokovací stanice.
Co mám dělat, když vysavač s mopem nepracuje podle očekávání?	Vypněte vysavač s mopem, a pak ho znovu zapněte.
Vysavač s mopem vydává divný zvuk	V kartáči, bočním kartáči nebo v jednom z hlavních koleček se mohl zachytit cizí objekt. Zastavte vysavač s mopem a odstraňte nečistotu.
Proč vysavač s mopem neuklízí tak účinně jako dřív nebo za sebou nechává prach?	Zkontrolujte, zda není příhrádka na prach plná. Pokud ano, vyprázdněte ji. Dále prosím zkontrolujte filtr a v případě potřeby ho vyčistěte. Také zkontrolujte, že se nic nenamotalo do žádného z kartáčů.

Problém	Možná příčina a řešení
Vysavač s mopem se nemůže připojit k Wi-Fi	S připojením Wi-Fi je problém. Resetujte Wi-Fi a stáhněte nejnovější verzi aplikace Mi Home / Xiaomi Home, a pak se zkuste připojit znovu. Nejsou nastavena oprávnění pro zjišťování polohy. Zajistěte prosím, aby měla aplikace Mi Home / Xiaomi Home nastavená oprávnění pro zjišťování polohy. Signál Wi-Fi je slabý. Zkontrolujte, že je vysavač s mopem v oblasti s dobrým pokrytím signálem Wi-Fi. Vysavač s mopem nepodporuje 5GHz připojení Wi-Fi. Zkontrolujte, že je vysavač s mopem připojen k 2,4GHz síti Wi-Fi. Uživatelské jméno nebo heslo pro síť Wi-Fi je nesprávné. Zkontrolujte, že je uživatelské jméno a heslo pro připojení k síti Wi-Fi správné.
Proč vysavač s mopem neprovádí naplánovaný úklid?	Zkontrolujte, zda je dostatečná úroveň baterie. Aby mohl vysavač s mopem zahájit úklid, musí mít baterii nabitou alespoň na 15 %.
Co mám dělat, když během mopování neteče žádná voda nebo jen velmi málo?	Zkontrolujte prosím, zda je přihrádka na vodu naplněná a zda je mop správně nainstalován. Pravidelně prosím mop čistěte.
Z modulu pro mopování teče příliš mnoho vody	Zkontrolujte, že je víčko nádrže na vodu dobře zavřené.
Proč vysavač s mopem po nabití nepokračuje v úklidu?	Vysavač s mopem nepokračuje v úklidu, pokud je v režimu Nerušit nebo po té, co byl ručně vrácen do dokovací stanice k nabití.
Vysavač s mopem se po přesunutí nevrací do nabíjecí dokovací stanice	Přesunutí vysavače s mopem může způsobit, že ztratí svoji původní pozici nebo přemapuje své okolí. Pokud se vysavač s mopem nachází od nabíjecí dokovací stanice příliš daleko, nemusí být schopný se sám vrátit. V takovém případě je třeba ho ručně vložit do nabíjecí dokovací stanice.

Parametry

Vysavač s mopem

Název	Robotický vysavač
Model	STYTJ05ZHMHW
Rozměry výrobku	353 × 350 × 98,8 mm
Baterie	14,4 V --- /4800 mAh (Jmenovitá kapacita)
Doba nabíjení	Přibližně 6,5 hod.
Čistá hmotnost	4,08 kg
Bezdrátová konektivita	Wi-Fi IEEE 802.11b/g/n 2,4 GHz
Kompatibilita	Android 4.4 a novější nebo iOS 10.0 a novější
Jmenovité napětí	14,4 V ---
Jmenovité napájení	46 W
Provozní frekvence	2400–2483,5 MHz
Maximální výstupní výkon	< 20 dBm

Informace o likvidaci a recyklaci OEEZ



Všechny výrobky označené tímto symbolem jsou odpadní elektrická a elektronická zařízení (OEEZ, jak je uvedeno ve směrnici 2012/19/EU), která by neměla být mísená s netříděným domovním odpadem. Místo toho byste měli chránit lidské zdraví a životní prostředí odevzdáním zařízení na sběrném místě, které je určeno k recyklaci odpadních elektrických a elektronických zařízení a stanoveno vládou nebo místními úřady. Správná likvidace a recyklace pomohou zabránit potenciálním negativním dopadům na životní prostředí a lidské zdraví. Více informací o umístění a podmínkách těchto sběrných míst se dozvíte od montážního technika nebo místních úřadů.

Nabíjecí dokovací stanice

Model	CDZ2103
Rozměry výrobku	130 × 126 × 93 mm
Vstup	100–240 V ~ 50/60 Hz 0,5 A
Výstup	19,8 V --- 1 A

Při běžném použití tohoto zařízení by se měla udržovat vzdálenost mezi anténou a tělem uživatele alespoň 20 cm.